



JBL BAR STUDIO



**PODREČZNIK
UŻYTKOWNIKA**

SPIS TREŚCI

1. WPROWADZENIE	3	9. SPECYFIKACJA PRODUKTU	7
		INFORMACJE OGÓLNE	7
2. ZAWARTOŚĆ OPAKOWANIA	3	WEJŚCIE I WYJŚCIE	7
		SEKCJA BLUETOOTH	7
3. UMIESZCZANIE GŁOŚNIKA SOUNDBARA	3	WYMIARY I MASA PRODUKTU	7
USTAWIENIE GŁOŚNIKA SOUNDBARA NA STOLE	3		
MONTAŻ NAŚCIENNY GŁOŚNIKA SOUNDBARA	3	10. ROZWIĄZYWANIE PROBLEMÓW	8
		SYSTEM	8
4. PODŁĄCZANIE GŁOŚNIKA SOUNDBARA	4	DŹWIĘK	8
PODŁĄCZANIE GŁOŚNIKA SOUNDBARA DO TELEWIZORA	4	BLUETOOTH	8
PODŁĄCZANIE GŁOŚNIKA SOUNDBARA DO INNYCH URZĄDZEŃ	4	PILOT	8
SPOSÓB ZASILANIA SYSTEMU SOUNDBARA	4		
5. KORZYSTANIE Z SYSTEMU SOUNDBARA	4		
STEROWANIE	4		
SPOSÓB KORZYSTANIA Z POŁĄCZENIA BLUETOOTH Z SOUNDBAREM	5		
SPOSÓB KORZYSTANIA Z URZĄDZENIA USB	5		
6. USTAWIENIA DŹWIĘKU	6		
PRZED ROZPOCZĘCIEM	6		
DOSTOSOWANIE POZIOMU GŁOŚNOŚCI	6		
WYBÓR EFEKTU DŹWIĘKOWEGO	6		
7. KORZYSTANIE Z PILOTA DO TELEWIZORA	6		
W PRZYPADKU WIĘKSZOŚCI TELEWIZORÓW FIRM SAMSUNG, LG, SONY ORAZ VIZIO	6		
W PRZYPADKU INNYCH TELEWIZORÓW	7		
8. SYSTEM	7		
1. AUTOMATYCZNY TRYB GOTOWOŚCI	7		
2. AUTOMATYCZNE WYBUDZANIE	7		
3. USTAWIENIA FABRYCZNE	7		
4. AKTUALIZACJA OPROGRAMOWANIA	7		

1. WPROWADZENIE

Dziękujemy za zakup produktu JBL BAR STUDIO. Zestaw głośnikowy JBL BAR STUDIO został zaprojektowany, aby zapewnić wyśmienite doznania dźwiękowe w Twoim systemie rozrywki domowej. Zachęcamy do poświęcenia kilku minut na zapoznanie się z tym podręcznikiem, który opisuje produkt i zawiera instrukcje krok po kroku, które pomogą w skonfigurowaniu i uruchomieniu głośnika.

SKONTAKTUJ SIĘ Z NAMI: Jeżeli masz pytania o urządzenie JBL BAR STUDIO, jego montaż lub działanie, prosimy o kontakt z przedstawicielem lub instalatorem, lub o odwiedzenie naszej strony pod adresem: www.JBL.com.

2. ZAWARTOŚĆ OPAKOWANIA

Głośnik typu soundbar



x1

Pilot

Rozmiar baterii do pilota: CR2025



x1

Zasilacz

(4 stopy, 1200 mm)

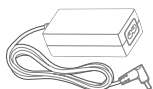

x1

Kable zasilające*

(5 stóp, 1500 mm)

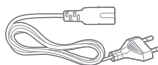

x1

*Typy kabli zasilających i ich liczba są różne w zależności od regionu

Kabel optyczny

(4 stopy, 1200 mm)

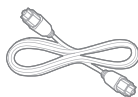

x1

Kabel AUX

(4 stopy, 1200 mm)

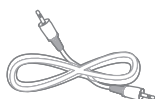

x1

Wsporniki do montażu ściennego



x1

Informacje o produkcie i wytyczne do montażu ściennego



x1

3. UMIESZCZANIE GŁOŚNIKA SOUNDBARA

3a. Ustawienie głośnika soundbara na stole

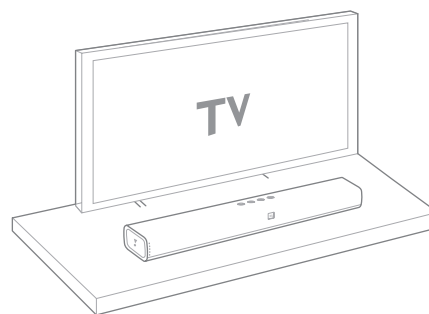

3b. Montaż ścienny głośnika soundbara

Użyj taśmy, aby przymocować prowadnicę papierową na ścianie, przebij końcówką długopisu środek każdego otworu montażowego, aby zaznaczyć miejsce wspornika i usunąć papier.

x1

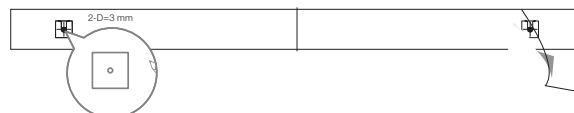
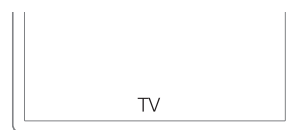

Przykręć wsporniki według śladów długopisu; dokręć gwintowany słupek montażowy do tyłu soundbara; następnie zawieś soundbar na ścianie.

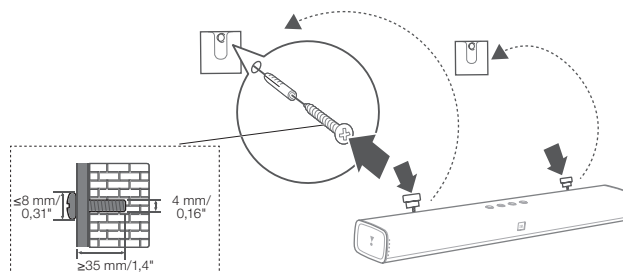

4. PODŁĄCZANIE GŁOŚNIKA SOUNDBARA

Ten rozdział pomoże w podłączeniu soundbara do telewizora oraz innych urządzeń, jak również w skonfigurowaniu całego systemu.

Podłączenie soundbara do telewizora

Podłącz soundbar do telewizora. Możesz słuchać programów telewizyjnych przez soundbar.

Podłączenie do telewizora kablem HDMI (ARC)

Podłączenie HDMI obsługuje cyfrowe wyjście audio i jest najlepszym rozwiązaniem do podłączenia soundbara. Jeżeli Twój telewizor obsługuje rozwiązanie HDMI ARC, usłyszysz dźwięk z telewizora w soundbarze korzystając ze zwykłego kabla HDMI.

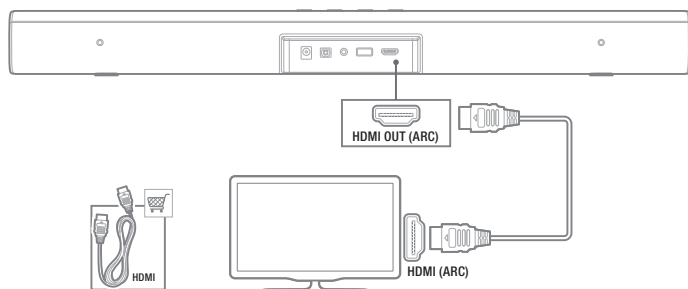

Uwaga: Upewnij się, że funkcja HDMI CEC w telewizorze jest włączona.

Podłączenie do telewizora kablem optycznym

Połączenie optyczne obsługuje dźwięk cyfrowy i stanowi alternatywę dla połączenia HDMI.

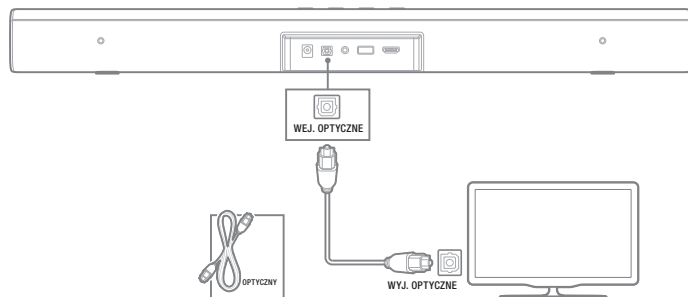

Uwaga: Upewnij się, że ustawienia dźwięku w telewizorze zmieniono na „głośniki zewnętrzne” i wyłącz głośniki wbudowane.

Podłączenie soundbara do innych urządzeń

Podłączenie urządzeń analogowymi kablami dźwiękowymi

Podłącz kabel analogowy do wejścia AUX-IN (jack 3,5 mm) w soundbarze do złączy AUX-OUT/3,5 mm w urządzeniach przenośnych.

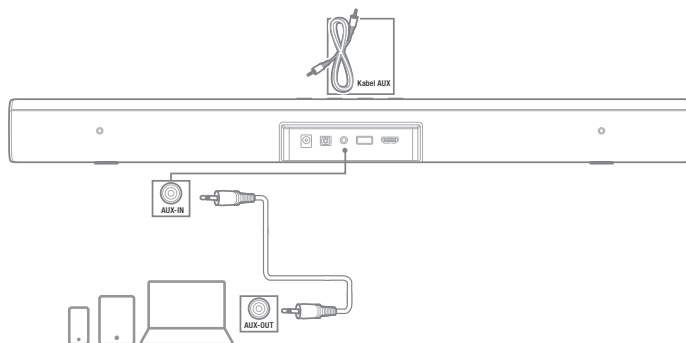

Sposób zasilania soundbara

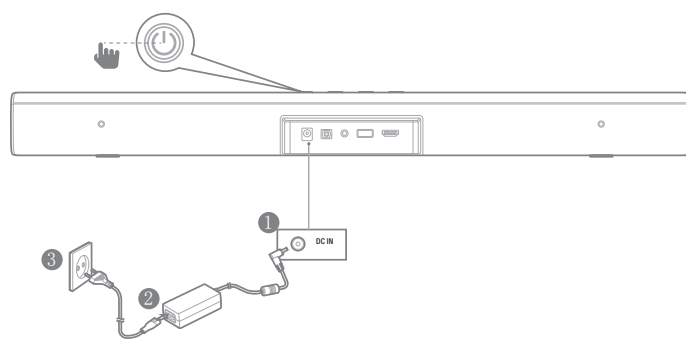

5. KORZYSTANIE Z SOUNDBARA

1. Sterowanie

a. Sposób korzystania z przycisków sterujących na górnym panelu

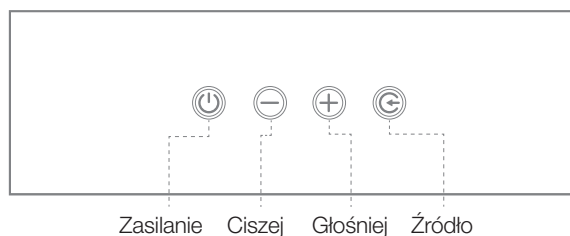

b. Sposób korzystania z pilota

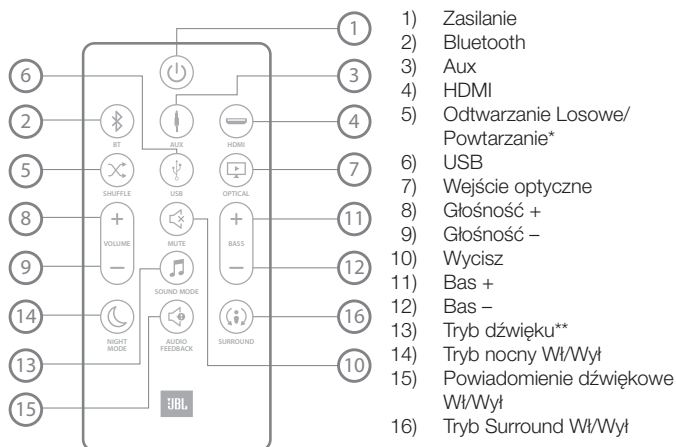

* Wyłącznie do odtwarzania USB; odtwarza w trybach: losowo/ powtórzenie wszystkiego/ powtórzenie utworu/wyłącz

** Przeląca między trybami dźwięku: standardowy/ film/ muzyka/ głos/ sport

c. Diody informacyjne



Uwaga: Naciśnij i przytrzymaj przycisk Bluetooth na pilocie na 3 sekundy, jeżeli chcesz sparować inne urządzenie przenośne.

3. Sposób korzystania z urządzenia USB

Soundbar umożliwia Ci odtwarzanie plików muzycznych znajdujących się na urządzeniach magazynujących USB.

1. Podłącz pamięć USB 2.0 do tyłu soundbara.
2. Naciśnij na pilocie przycisk „USB”. Gdy zostanie wykryty dysk USB, muzyka zacznie grać automatycznie.

Odtwarzanie losowe

Naciśnij przycisk „SHUFFLE”, aby przełączać między opcjami odtwarzania losowego/ powtórz wszystkie utwory/ powtórz utwór/ wyłącz

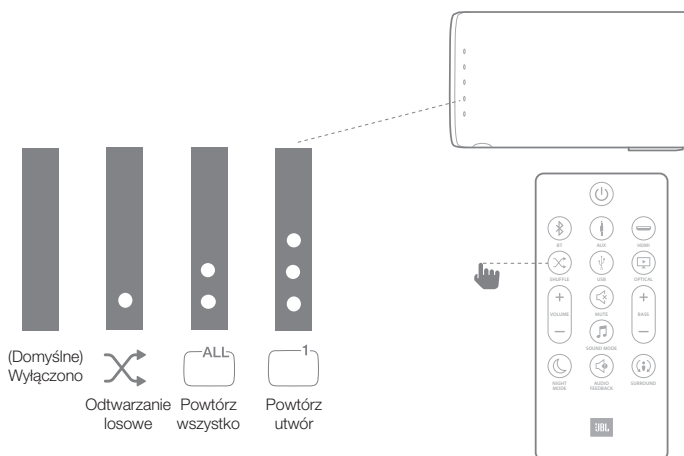

2. Sposób korzystania z połączenia Bluetooth z soundbarem

- Naciśnij przycisk Bluetooth na pilocie do telewizora, aby uruchomić źródło Bluetooth

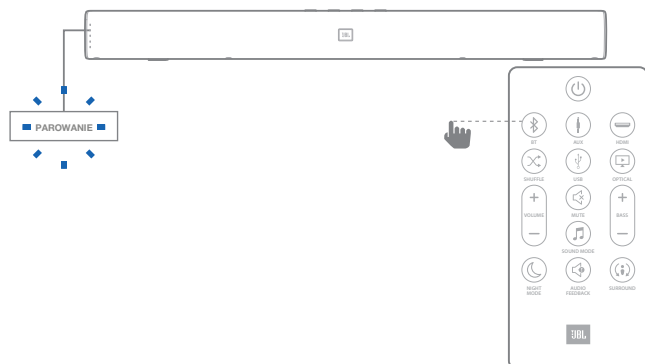

- Wybierz „JBL Bar Studio”, aby sparować z soundbarem
Kroki: Ustawienia -> Bluetooth -> JBL Bar Studio

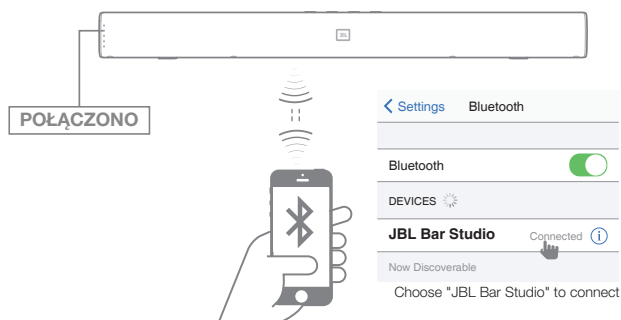

Przed podłączeniem urządzenia USB należy wziąć pod uwagę następujące rzeczy:

- Kolejność odtwarzania jest ustalona według adresu fizycznego na urządzeniu USB.
- Soundbar może odtwarzać jedynie pliki zawierające cyfry lub znaki angielskie. Inne języki i symbole mogą nie być obsługiwane.
- Nie wolno usuwać urządzenia USB podczas przesyłania plików.
- Nie można odtwarzać plików muzycznych chronionych przez DRM (MP3, WMA) ze stron komercyjnych.

Kompatybilne urządzenia USB

- Odtwarzacz MP3: Odtwarzacz MP3 typu flash.
- Pamięć USB flash: Urządzenia obsługujące USB 2.0.
- Niektóre urządzenia USB mogą nie być obsługiwane.

Wymagania urządzeń USB

- Urządzenia, które wymagają instalacji dodatkowych programów po podłączeniu do komputera, nie są obsługiwane.
- Nie wyjmować urządzenia USB, gdy to pracuje.
- W przypadku dysków USB o dużej pojemności, przeszukiwanie może potrwać dłużej niż kilka minut. Soundbar nie obsługuje urządzeń USB zawierających 2000 plików i więcej.
- Portu USB soundbara nie można podłączyć do komputera. Soundbar nie może być stosowany jako pamięć masowa.
- Urządzenie nie obsługuje systemu plików exFAT i NTFS. (dostępne są systemy FAT16/FAT32).

- System może nie rozpoznawać niektórych podłączonych urządzeń.
 - Zewnętrzny dysk twardy
 - Czytniki kart
 - Urządzenia zablokowane
 - Urządzenia USB typu hard
 - Huby USB
 - Przedłużacze USB
 - iPhone/iPod/iPad
 - Urządzenie z systemem Android

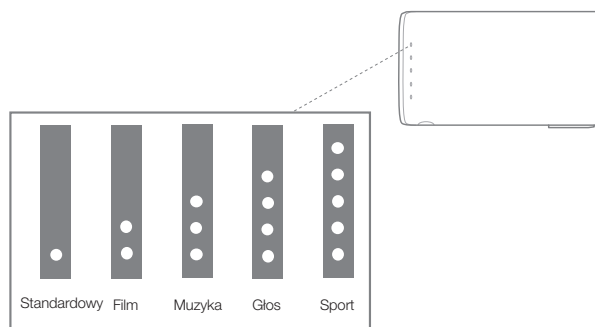

6. USTAWIENIA DŹWIĘKU

Ten rozdział pomoże Ci dopasować dźwięk do filmu lub muzyki.

Przed rozpoczęciem

- Wykonaj niezbędne połączenia, opisane w podręczniku użytkownika.
- Ustaw w soundbarze odpowiednie źródło dla innych urządzeń.

Dostosowanie poziomu głośności

- Naciśnij przycisk VOLUME +/-, aby zwiększyć lub zmniejszyć głośność.
- Aby wyciszyć dźwięk, naciśnij przycisk MUTE.
- Aby przywrócić dźwięk, ponownie naciśnij przycisk MUTE lub przycisk VOLUME +/-.

Wybór efektu dźwiękowego

1. Tryb dźwięku surround

- Tryb audio surround od JBL zanurzy cię w niesamowitą głębię dźwięku.
- Naciśnij przycisk SURROUND, aby włączyć lub wyłączyć tryb.

Zachowanie diod LED

Tryb Surround włączony	 Dioda LED zamruga 2 razy na biało, następnie będzie świecić białym światłem przez 5 sekund
Tryb Surround wyłączony	 Dioda LED zamruga 2 razy na biało

- Włączony: Tworzy dźwięk przestrzenny.
- Wyłączony: Tryb dwukanałowego stereo. Doskonały do słuchania muzyki.

2. Bas

- Naciśnij przycisk BASS +/-, aby zmienić poziom basu.

3. Tryb dźwięku

- Wybierz zdefiniowany tryb dźwięku, który pasuje do twojego filmu lub muzyki.
- Naciśnij przycisk SOUND MODE, aby wybrać opcję dźwięku.
- Wybierz tryb STANDARD, aby cieszyć się oryginalnym dźwiękiem.
- Wybierz tryb MOVIE, MUSIC, VOICE, SPORT, w zależności od zawartości, której chcesz posłuchać.

4. Tryb nocny

- Aby można było słuchać po cichu, tryb nocny obniża poziom dźwięków głośniejszych podczas odtwarzania.
- Tryb nocny jest dostępny wyłącznie dla ścieżek dźwiękowych Dolby Digital.
- Naciśnij przycisk NIGHT MODE, aby włączyć lub wyłączyć tryb nocny.

Zachowanie diod LED

Tryb nocny włączony	 Dioda LED zamruga 2 razy na biało, następnie będzie świecić białym światłem przez 5 sekund
Tryb nocny wyłączony	 Dioda LED zamruga 2 razy na biało

5. Powiadomienie dźwiękowe

Powiadomienie dźwiękowe umożliwia informowanie dźwiękiem o określonych funkcjach produktu. Gdy powiadomienie dźwiękowe jest włączone, usłyszysz sygnały określonych działań w JBL Bar Studio:

- Rozpoczęcie parowania Bluetooth
- Podłączenie urządzenia Bluetooth
- Osiągnięcie maksymalnej głośności
- Włączenie/wyłączenie trybu Surround

Zachowanie diod LED

Powiadomienie dźwiękowe włączone	 Dioda LED zamruga 2 razy na biało, następnie będzie świecić białym światłem przez 5 sekund
Powiadomienie dźwiękowe wyłączony	 Dioda LED zamruga 2 razy na biało

Naciśnij i przytrzymaj przez 5 sekund przycisk SOUND, aby zresetować ustawienia dźwiękowe do domyślnych.

7. KORZYSTANIE Z PILOTA DO TELEWIZORA

Do sterowania soundbarem możesz użyć swojego pilota do telewizora.

7a. W przypadku większości telewizorów firm Samsung, LG, Sony oraz Vizio*

Soundbar automatycznie reaguje na sterowanie pilotem do telewizora. Funkcje sterowane to regulacja głośności i wyciszenie. Naciśnij i przytrzymaj przycisk SHUFFLE na pilocie soundbara, jeżeli chcesz wyłączyć tę funkcję.



* W przypadku modeli telewizorów, które nie są kompatybilne, należy postępować zgodnie z rozdziałem 7b i wykonać programowanie pilota IR.

Uwaga:

- Upewnij się, że wyjście dźwiękowe na telewizorze jest ustawione na „głośnik zewnętrzny”.
- W zależności od pilota, ta funkcja może nie działać prawidłowo.
- Ta funkcja nie działa z pilotem LG magic remote.
- Ta funkcja może nie działać prawidłowo, gdy włączony jest tryb HDMI CEC.
- Niektóre piloty mogą nie działać, gdy będziesz stale naciskać przycisk głośności.
- Gdy pilot do telewizora nie jest obsługiwany, postępuj zgodnie z rozdziałem 7b i wykonaj programowanie podczerwieni.

7b. W przypadku pozostałych telewizorów należy wykonać programowanie podczerwieni

Aby zaprogramować soundbar tak, aby reagował na pilota do telewizora, należy wykonać następujące kroki. Najpierw naciśnij i przytrzymaj klawisze VOLUME + i SOURCE, aby wejść w tryb nauki.

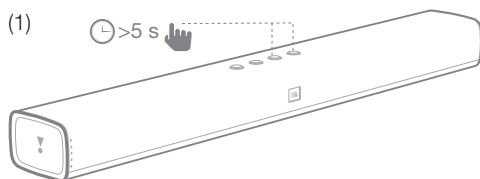

Następnie naciśnij przycisk POWER na soundbarze i na pilocie do telewizora

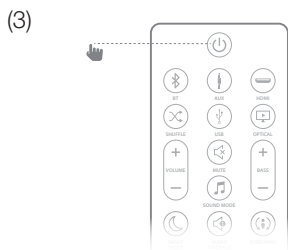
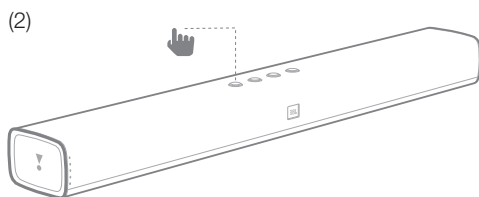

Wykonaj tę samą procedurę dla VOLUME – i VOLUME +. Dla opcji wyciszenia naciśnij razem przyciski VOLUME + i VOLUME – na głośniku soundbar i naciśnij przycisk MUTE na pilocie do telewizora. Naciśnij i przytrzymaj ponownie przyciski VOLUME + i SOURCE na soundbarze na 5 sekund, teraz soundbar reaguje na pilota do telewizora*.

* W zależności od modeli telewizora, soundbar może nie reagować na pilota do telewizora.

8. System

1. Automatyczny tryb gotowości

Ten soundbar automatycznie przełącza się w tryb gotowości po 10 minutach braku aktywności przycisków oraz gdy z podłączonego urządzenia nie jest wysyłany dźwięk/obraz.

2. Automatyczne wybudzanie

Soundbar ma wykrywacz sygnału, który może automatycznie włączyć urządzenie, gdy wykryje sygnał dźwiękowy z wejścia podłączonego jako ostatnie, np. ze źródła AUX, optycznego, Bluetooth lub HDMI.

* W zależności od modeli telewizorów lub urządzeń źródłowych, niektóre z nich mogą nie być w stanie automatycznie wybudzić soundbar.

3. Ustawienia fabryczne

Resetuje soundbar do domyślnych ustawień zaprogramowanych w fabryce.

- W dowolnym trybie źródła naciśnij razem przyciski VOLUME +, VOLUME – i SOURCE na górnym panelu soundbara.

4. Aktualizacja Oprogramowania

JBL może oferować w przyszłości aktualizacje oprogramowania układowego soundbara. Jeżeli taka aktualizacja zostanie zaoferowana, będzie ją można wykonać podłączając do gniazda USB soundbara urządzenie USB zawierające aktualizację oprogramowania układowego. Odwiedź stronę www.JBL.com lub skontaktuj się z centrum obsługi klienta JBL, aby uzyskać więcej informacji o pobieraniu plików z aktualizacjami.

9. SPECYFIKACJA PRODUKTU

Informacje ogólne

- Wejście zasilania : 19 V DC, 2,0 A
- Maksymalny pobór mocy : 30 W
- Pobór mocy w trybie gotowości : <0,5 W
- Rozmiar przetwornika głośnika : głośnik niskotonowy - 2 x 2" głośnik wysokotonowy 2 x 1,5"
- Maks. SPL : 90 dB
- Pasmo przenoszenia : 60 Hz - 20 KHz
- Temperatura pracy : 0°C - 45°C

Wejście i wyjście

- Wyjście wideo HDMI (z kanałem zwrotnym audio) : 1
- Wersja HDMI HDCP : 1.4
- Wejścia audio : 1 analogowe, 1 optyczne, Bluetooth, USB

Sekcja Bluetooth

- Wersja Bluetooth : 4.2
- Pasmo przenoszenia sygnału Bluetooth : 2402 MHz - 2480 MHz
- Maksymalna moc nadawania : 9 dbm (EIRP)
- Typ modulacji : GFSK, π/4 DQPSK, 8DPSK

Wymiary i masa produktu

- Wymiary soundbara (szer. x wys. x gł.) : 614 x 58 x 86 (mm) \ 24,2" x 2,3" x 3,4"
- Masa soundbara : 1,4 kg \ 3,1 funtów
- Wymiary opakowania (szer. x wys. x gł.) : 852 x 126 x 146 (mm) \ 33,5" x 5,0" x 5,7"
- Masa w opakowaniu (brutto) : 2,76 kg \ 6,1 funtów

Uwaga: JBL Bar Studio obsługuje jedynie częstotliwość próbkowania ≤ 96 K, nie obsługuje zawartości dźwiękowej > 96 K. Podczas odtwarzania zawartości dźwiękowej o częstotliwości > 96 K będą występować szumy na wyjściu.

10. ROZWIĄZYWANIE PROBLEMÓW

Jeżeli wystąpią problemy podczas użytkowania tego produktu, przed skontaktowaniem się z serwisem sprawdź poniższe punkty.

System

Urządzenie nie włącza się.

- Sprawdź, czy przewód zasilający jest podłączony do gniazda zasilania oraz do soundbara.

Dźwięk

Brak dźwięku.

- Upewnij się, że soundbar nie jest wyciszony.
- Wybierz odpowiednie źródło dźwięku na pilocie.
- Podłącz kabel audio z soundbara do telewizora lub innego urządzenia.
- Zresetuj soundbar do ustawień fabrycznych naciskając i przytrzymując znajdujące się na górnym panelu klawisze VOLUME -, VOLUME + i SOURCE.

Po dostosowaniu ustawień dźwiękowych dźwięk jest dziwny

- Zresetuj ustawienia dźwiękowe, naciskając i przytrzymując na 5 sekund przycisk SOUND na pilocie.

Zniekształcony dźwięk lub echo.

- Jeżeli odtwarzasz dźwięk z telewizora poprzez soundbar, upewnij się, że telewizor jest wyciszony.

Bluetooth

Urządzenie źródłowe nie może połączyć się z soundbarem.

- Nie włączono funkcji Bluetooth na urządzeniu źródłowym. Zobacz instrukcję użytkownika urządzenia źródłowego dotyczącą włączania funkcji.
- Soundbar jest już podłączony do innego urządzenia Bluetooth. Naciśnij i przytrzymaj przycisk Bluetooth na pilocie, aby odłączyć połączone urządzenie źródłowe, następnie spróbuj ponownie.
- Uruchom ponownie urządzenie Bluetooth i spróbuj ponownie sparować je z soundbarem.

Jakość odtwarzania dźwięku urządzenia podłączonego przez Bluetooth jest niska.

- Odbiór Bluetooth jest słabej jakości. Przesuń urządzenie źródłowe bliżej soundbara lub usuń przeszkody stojące między urządzeniem i soundbarem.

Podłączone urządzenie Bluetooth stale się łączy i rozłącza.

- Odbiór Bluetooth jest słabej jakości. Przesuń urządzenie źródłowe bliżej soundbara lub usuń przeszkody stojące między urządzeniem i soundbarem.
- Przy niektórych urządzeniach Bluetooth połączenie może być automatycznie wyłączane w celu oszczędzania energii. Nie oznacza to usterki soundbara.

Pilot

Pilot nie działa.

- Sprawdź, czy baterie są dobre i w razie potrzeby wymień na nowe.
- Gdy odległość między pilotem i głównym urządzeniem jest zbyt duża, podejdz do urządzenia.

Торговая марка	: JBL
Назначение товара	: Активная акустическая система
Изготовитель	: Харман Интернешнл Индастриз Инкорпорейтед, США, 06901 Коннектикут, г.Стэмфорд, Атлантик Стрит 400, офис 1500
Страна происхождения	: Китай
Импортер в Россию	: ООО «ХАРМАН РУС СиАйЭс», Россия, 127018, г.Москва, ул. Двинцев, д.12, к 1
Гарантийный период	: 1 год
Информация о сервисных центрах	: www.harman.com/ru тел. +7-800-700-0467
Срок службы	: 5 лет
Товар сертифицирован	: 
Дата производства	: Дата изготовления устройства определяется по двум буквенным обозначениям из второй группы символов серийного номера изделия, следующих после разделительного знака «-». Кодировка соответствует порядку букв латинского алфавита, начиная с января 2010 года: 000000-MY0000000, где «М» - месяц производства (А - январь, В - февраль, С - март и т.д.) и «Y» - год производства (А - 2010, В - 2011, С - 2012 и т.д.).



HARMAN International Industries,
Incorporated Bulwar 8500 Balboa,
Northridge, CA 91329 USA
www.jbl.com

© 2017 HARMAN International Industries, Incorporated. Wszystkie prawa zastrzeżone. JBL jest znakiem towarowym firmy HARMAN International Industries, Incorporated, zarejestrowanym w Stanach Zjednoczonych oraz innych państwach. Właściwości, specyfikacje i wygląd mogą ulec zmianie bez uprzedniego powiadomienia. Znak słowny Bluetooth® oraz logo są zastrzeżonymi znakami towarowymi należącymi do firmy Bluetooth SIG, Inc., a ich używanie przez firmę HARMAN International Industries, Incorporated oparte jest o licencję. Inne znaki handlowe oraz nazwy handlowe są własnością odpowiednich właścicieli. Terminy HDMI, logo HDMI oraz nazwa High-Definition Multimedia Interface są znakami handlowymi lub zastrzeżonymi znakami towarowymi firmy HDMI Licensing LLC w Stanach Zjednoczonych oraz pozostałych krajach. Dolby, Dolby Audio, Pro Logic i symbol podwójnego D są znakami towarowymi firmy Dolby Laboratories.

TR04281_A